

COMPUTHERM T32

Цифровой комнатный термостат



Руководство пользователя

ОБЩЕЕ ОПИСАНИЕ ТЕРМОСТАТА

Тип **COMPUTHERM T32** Комнатный термостат с сухими контактами реле на выходе. Подходит для управления подавляющим большинством котлов и кондиционеров, представленных на рынке Украины. Его можно легко подключить к любому газовому котлу с клеммами подключения двухпроводного комнатного термостата, а также к любому кондиционеру или другому электроприбору, независимо от того, имеют ли они схему управления 24 или 230 В.

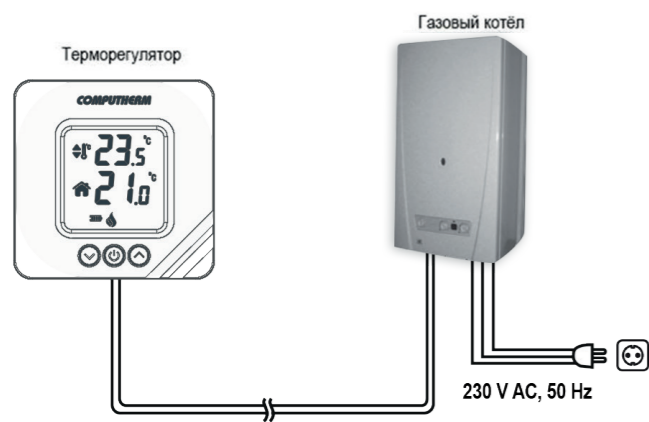

Его цифровой дисплей позволяет более точно измерять и регулировать температуру, чем простые традиционные термостаты. При управлении отоплением термостат включает котел или другой прибор при температуре ниже заданной и выключает его, если температура превысила заданную, а также помимо обеспечения комфорта, прибор помогает снизить затраты на электроэнергию. В случае кондиционирования переключение происходит в обратной последовательности. Совместное использование нескольких комнатных термостатов **COMPUTHERM** и одного зонного контроллера **COMPUTHERM Q4Z** дает возможность одновременно включать отопительный прибор или кондиционер и управлять насосом или зонным клапаном. Этим способом можно легко разделить систему

отопления/кондиционирования на зоны, благодаря чему отопление/кондиционирование каждого помещения можно контролировать отдельно, что значительно повышает комфорт. Кроме того, зонирование системы отопления/кондиционирования в значительной степени способствует снижению затрат на электроэнергию, поскольку нагреваться/охлаждаться будут только те помещения, где это необходимо.

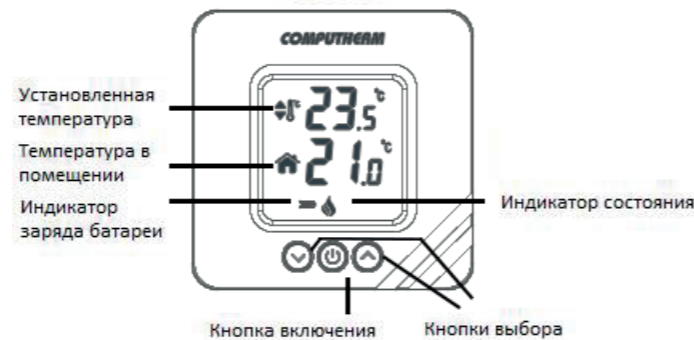

1. УСТАНОВКА ТЕРМОСТАТА

Желательно установить термостат на стене помещения, используемого для регулярного или длительного пребывания, таким образом, чтобы он находился в направлении естественного движения воздуха в помещении, но не подвергался воздействию сквозняков или сильной жары (например, солнечные лучи, холодильник, дымоход и т. д.). Не используйте его во влажной, химически агрессивной или пыльной среде. Оптимальное расположение прибора - 0,75 – 1,5 м выше уровня пола.

ВНИМАНИЕ, ВАЖНО! Если радиаторные клапаны в вашем доме имеют термостатическую конструкцию, установите головку термостата на максимальную температуру в помещении, где вы хотите расположить комнатный термостат или замените головку термостата радиаторного клапана рычагом ручного управления. В противном случае головка термостата будет мешать регулированию температуры в доме.

2. ПОДКЛЮЧЕНИЕ И УСТАНОВКА ТЕРМОСТАТА

ВНИМАНИЕ! Прибор должен быть установлен/введен в эксплуатацию специалистом!

Перед вводом в эксплуатацию убедитесь, что прибор, который вы хотите подключить к термостату, не подключен к сети 230 В. Существует опасность поражения электрическим током или повреждения прибора.

2.1. Для установки и подключения термостата необходимо выполнить следующие действия:

1. Отсоедините заднюю часть термостата от передней панели, как показано на рисунке ниже.

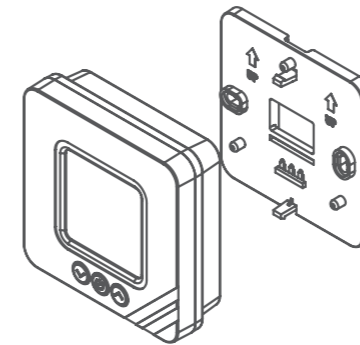

2. Прикрепите заднюю часть прибора к стене с помощью прилагаемых крепежных винтов. Убедитесь, что стрелки с внутренней стороны направлены вверх.

3. Термостат управляет устройством отопления или кондиционирования через беспотенциальное реле с переключающими контактами, точки подключения которых - **NO** и **COM**. Эти точки подключения расположены на задней части прибора.

4. Точки подключения комнатного термостата к контролируемому устройству отопления или кондиционирования должны быть присоединены к клеммам **NO** и **COM**, которые открыты в состоянии покоя.

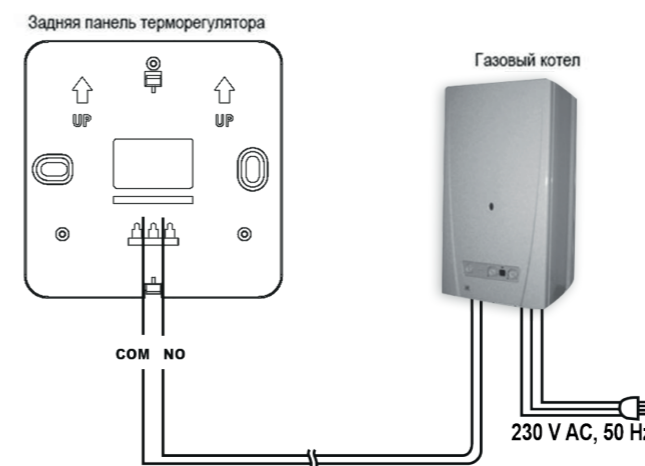

Если у вас старый котел или другое устройство (например, насос), который не приспособлен для подключения комнатного термостата, подключите клеммы **NO** и **COM** термостата в качестве переключателя цепи подключения к сети устройства, которым вы хотите управлять.

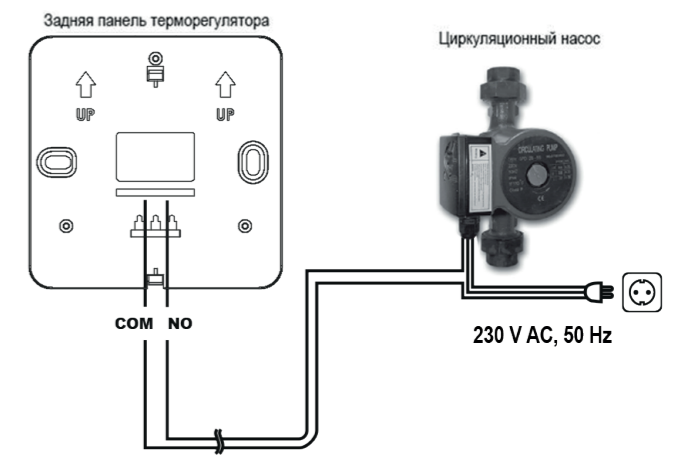

ВНИМАНИЕ! При подключении всегда учитывайте нагрузочную способность реле термостата и следуйте инструкциям производителя нагревателя или кондиционера. Установку и подключение устройств должен выполнять специалист! Напряжение в точках подключения **NO** и **COM** зависит только от управляемой системы, поэтому размер используемого провода определяется типом управляемого устройства. Длина провода не играет роли.

2.2 Для установки термостата необходимо выполнить следующие действия:



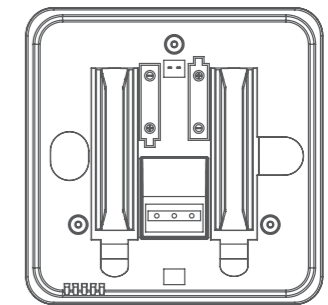

1. Снимите крышку аккумуляторного отсека.
2. Вставьте 2 щелочные пальчиковые батарейки типа **AAA** (типа **LR03**) из коробки упаковки в гнезда, соблюдая указанную полярность.



3. Закройте крышку батарейного отсека и укрепите термостат на настенном кронштейне.
4. Нажмите кнопку на передней панели термостата один раз, чтобы включить его.

ВНИМАНИЕ! В приборе можно использовать только качественные щелочные батареи. Так называемые прочные или долговечные угольно-цинковые и аккумуляторные батареи не подходят для работы в устройстве. Значок  напряжения батареи на дисплее предупреждает вас о необходимости замены батареи, если она правильного типа и качества.





3. КАЛИБРОВКА ДАТЧИКА ТЕМПЕРАТУРЫ ТЕРМОСТАТА

Возможна калибровка датчика температуры прибора (для корректировки измеренной температуры в помещении). Для входа в меню калибровки необходимо нажать на кнопку  термостата в течение 3 секунд при выключенном термостате. Затем термостат войдет в меню калибровки, на дисплее появится надпись „ t_{R} ” и установленная температура $\text{t}_{\text{R}} \text{ } ^\circ\text{C}$ калибровки, которая является настройкой по умолчанию. Затем вы можете установить желаемое значение калибровки с помощью кнопок  и  в диапазоне от - 8 °C до +8 °C с шагом 0,5 °C. Подождите 10 секунд или нажмите четыре раза кнопку , чтобы сохранить настройку и выйти из меню. Термостат выключается и настройка активируется повторным включением.



4. ПЕРЕКЛЮЧЕНИЕ МЕЖДУ РЕЖИМАМИ «ОТОПЛЕНИЕ» И «КОНДИЦИОНИРОВАНИЕ»



Вы можете легко произвести переключение между режимами отопления (заводская настройка по умолчанию) и кондиционирования.

Точки подключения **NO** и **COM** выходного реле термостата замыкаются при температуре ниже заданной в режиме отопления и при температуре выше заданной в режиме кондиционирования (с учетом чувствительности переключения). Замкнутое состояние выводов **NO** и **COM** выходного реле отображается на дисплее устройства пиктограммой  в режиме отопления и кондиционирования.

Чтобы войти в меню изменения режима, нажмите кнопку  в течение 2 секунд при выключенном термостате. После этого термостат войдет в меню калибровки, а на дисплее появится надпись „ t_{R} ” и установленная температура калибровки. Затем дважды нажмите кнопку . Термостат войдет в меню для переключения между режимами отопления и кондиционирования, а на дисплее появится „ F_{U} ” и „ H_{E} ” (заводская настройка по умолчанию). Вы можете производить переключение между режимами отопления (H_{E}) и кондиционирования (F_{U}) с помощью кнопок  и . Подождите 10 секунд или дважды нажмите кнопку , чтобы сохранить настройку и выйти из меню. Термостат выключается, а настройка активируется повторным включением.

5. РАБОТА УСТАНОВЛЕННОГО В ЭКСПЛУАТАЦИЮ ТЕРМОСТАТА



С помощью кнопок регулировки температуры ( и ) на термостате можно установить желаемую температуру в интервале от 5 °C до 30 °C с шагом 0,5 °C. Термостат управляет подключенным к нему устройством (например: газовым котлом, насосом) на осно-

ве измеренной им температуры и текущей заданной температуры с учетом чувствительности переключения термостата $\pm 0,2 \text{ } ^\circ\text{C}$. Это означает, что если термостат установлен в режим отопления на 22 °C при чувствительности переключения $\pm 0,2 \text{ } ^\circ\text{C}$, то контакты подключения **NO** и **COM** выходного реле замыкаются при температуре ниже 21,8 °C (отопление будет включено) и размыкаются при температуре выше 22,2 °C (отопление будет отключено). В режиме кондиционирования реле переключается в обратной последовательности. При изменении температуры с помощью регуляторов температуры термостата ( и ) чувствительность переключения не принимается во внимание, поэтому переключение происходит даже при разнице в $\pm 0,1 \text{ } ^\circ\text{C}$ (выключение отопления).

Термостат управляет (включает или выключает) системой отопления/кондиционирования, подключенной к нему, в зависимости от температуры в помещении и установленной температуры. По умолчанию контактные пары **NO** и **COM** реле приемника разомкнуты, а пары контактов **NC** и **COM** замкнуты. Закрытое состояние контактов **NO** и **COM** выходного реле обозначается значком на дисплее  в соответствии с выбранным режимом работы.



С точки зрения энергосбережения рекомендуется отапливать помещение только тогда и только в той степени, в которой это необходимо, а не когда им не пользуются, потому что каждое понижение температуры на 1 °C в течение отопительного сезона в среднем приводит к экономии энергии на 6%.

6. ЗАМЕНА БАТАРЕЕК

Срок службы батареек составляет в среднем 1 год. Термостат показывает состояние их заряда на своем дисплее (например ). Если значок заряда батареек на дисплее термостата показывает низкий уровень () , то батарейки необходимо заменить. Чтобы заменить батарейки, необходимо отсоединить настенный кронштейн или переносную подставку от термостата и снять крышку батарейного отсека. Вставьте 2 щелочные батарейки типа **AAA** (тип **LR03**) в гнезда в соответствии с указанной полярностью. После замены батареек значения температуры необходимо перенастроить, так как устройство сбрасывается до заводских настроек по умолчанию.

ВНИМАНИЕ! В приборе можно использовать только качественные щелочные батареи. Углеродно-цинковые и аккумуляторные батареи, называемые прочными или долговечными, не подходят для работы устройств. Значок напряжения батареи на дисплее надежно предупреждает вас о необходимости замены батареи, если она правильного типа и качества.

7. ВОССТАНОВЛЕНИЕ ЗАВОДСКИХ УСТАНОВОК ПО УМОЛЧАНИЮ

Вы можете удалить все настройки прибора (заданная температура, калибровка температуры, режим отопления/кондиционирования) и восстановить заводские значения по умолчанию. Для перехода на заводские настройки по умолчанию необходимо нажать кнопку  в течение 2 секунд при выключенном термостате. Затем термостат войдет в меню калибровки, а на дисплее появится символ „ t_{R} ” и установленная температура калибровки $\text{t}_{\text{R}} \text{ } ^\circ\text{C}$, которая является настройкой по умолчанию. Затем нажмите кнопку  три раза. После этого термостат войдет в меню заводских настроек, а на дисплее появится символ „ t_{5} ”. Для возврата к заводским настройкам нажмите и удерживайте кнопку  в течение 3х секунд. Затем термостат выключается, а его настройка примет заводские значения по умолчанию.

Если вы не желаете перейти к заводским настройкам по умолчанию, то подождите 10 секунд или нажмите кнопку  после чего термостат выключится.

ПАСПОРТ ПРОДУКТА

- Торговая марка: **COMPUTHERM**
- Идентификатор модели: **T32**
- Класс контроля температуры: **I класс.**
- Учет сезонной эффективности отопления помещений: **1%**

ТЕХНИЧЕСКИЕ ХАРАКТЕРИСТИКИ

– Диапазон измерения температуры:	от -9,9 °C до +50 °C (с шагом 0,1 °C)
– Регулируемый диапазон температур:	от +5 °C до +30 °C с шагом (0,5°C)
– Точность измерения температуры:	$\pm 0,5 \text{ } ^\circ\text{C}$
– Диапазон калибровки температуры:	$\pm 8,0 \text{ } ^\circ\text{C}$ (с шагом 0,5 °C)
– Чувствительность переключения:	$\pm 0,2 \text{ } ^\circ\text{C}$
– Температура хранения:	-20 °C... + 60 °C
– Переключаемое напряжение:	макс. 30 В постоянного тока / 250 В переменного тока
– Переключаемый ток:	8 А (индуктивная нагрузка 2 А)
– Напряжение батареи:	щелочные батареи AAA , 2 x 1,5 В (LR03)
– Срок службы батареи:	ок. 1 года
– Защита от воздействий окружающей среды:	IP20
– Размеры:	85 x 85 x 27,5 мм
– Вес:	92 г
– Тип датчика температуры:	NTC 3950 K 10 кОм $\pm 1\%$ При 25 °C

Термостат **COMPUTHERM T32** соответствует требованиям RED 2014/53 / EU и RoHS 2011/65 / EU.



Производитель: **QUANTRAX Kft.**
H6726 Szeged, Fülemlé u. 34.
Телефон: +36 62 424 133
Факс: +36 62 424 672
Почта: iroda@quantrax.hu
Веб: www.quantrax.hu • www.computherm.info

Представительство в Украине:
ТЕХНОКАРПАТИ
м. Мукачево, вул. Кооперативна, 46
+38 (03131)37-33-7
+38 (067) 322-32-11
hurt@tehnokarpaty.com.ua

COMPUTHERM - Украина
г. Харьков, пр-т Московский, 199 Д-5
+38 (095) 607-86-95
+38 (063) 0-300-502
+38 (057) 750-750-6
info@computherm.com.ua
www.computherm.com.ua

Страна происхождения: Турция

